

EHS-350W 系列



▲ 特性

- 外壳防溅雨设计
- 可承受300VAC浪涌输入5秒
- 100%满载老化测试
- 保护种类：过温、过压、过载、短路保护
- 高效率、高可靠性
- 智能风扇散热
- “三防”处理，适用于较恶劣工作环境
- 保固3年

▲ 应用

- 工业自动化控制系统
- 智能化控制系统
- 电子仪器设备和装置
- LED户外照明
- 家用电器

▲ 型号编码

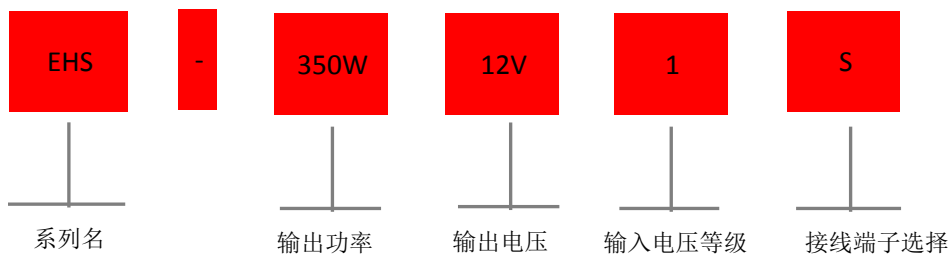

电气规格

输入参数		
输入电压	180-264VAC 254-370VDC	
输入电流	4A/230VAC	
输入频率	47-63Hz	
浪涌电流 (max)	90A/230VAC	
输出参数		
直流额定电压 (V)	12V	24V
效率	87%	89%
额定电流 (A)	29.2A	14.6A
额定功率 (W)	350W	350W
纹波噪声 (max mVp-p)注2	150mVp-p	150mVp-p
电压精度 注3	±1%	±1%
线性调整率	±0.5%	±0.5%
负载调整率	±0.5%	±0.5%
启动、上升时间	1500ms 50ms/230VAC(满载时)	
保持时间	20ms/230VAC(满载时)	
状态指示	绿色LED	
保护功能		
过负载	额定输出功率的105%-150%	
	保护模式: 恒流模式, 负载异常移除后可自动恢复	
过电压 (V)	13.8-16.2V	26.4-31.2V
	保护模式: 关断模式, 重启恢复	
过温保护	关断输出, 温度恢复正常后自动恢复	
安规		
耐压	I/P-0/P:3KVAC I/P-FG:1.5KVAC O/P-FG:0.5KVAC	
绝缘阻抗	I/P-0/P, I/P-FG, O/P-FG:100M Ohms/500VDC/25°C/70%RH	
环境参数		
工作温度	-25~+60°C (>40°C降额, 见温度特性曲线)	
存储温度	-30~+85°C	
存储湿度	10-95%RH	
耐震动	10-500Hz, 3G 10分钟/周期X, Y, Z轴各60分钟	
其他参数		
平均无故障时间MTBF	≥321K hrs, MIL-HDBK-217F (25°C)	
安装方式	垂直安装	
防护等级	IP34	
重量	约0.91Kg	
长*宽*高	235*130*48mm	
订货数据	参数描述	订货型号
	EHS 350W 29.2A 12V	EHS-350W12V1S
	EHS 350W 14.6A 24V	EHS-350W24V1S

安装示意图

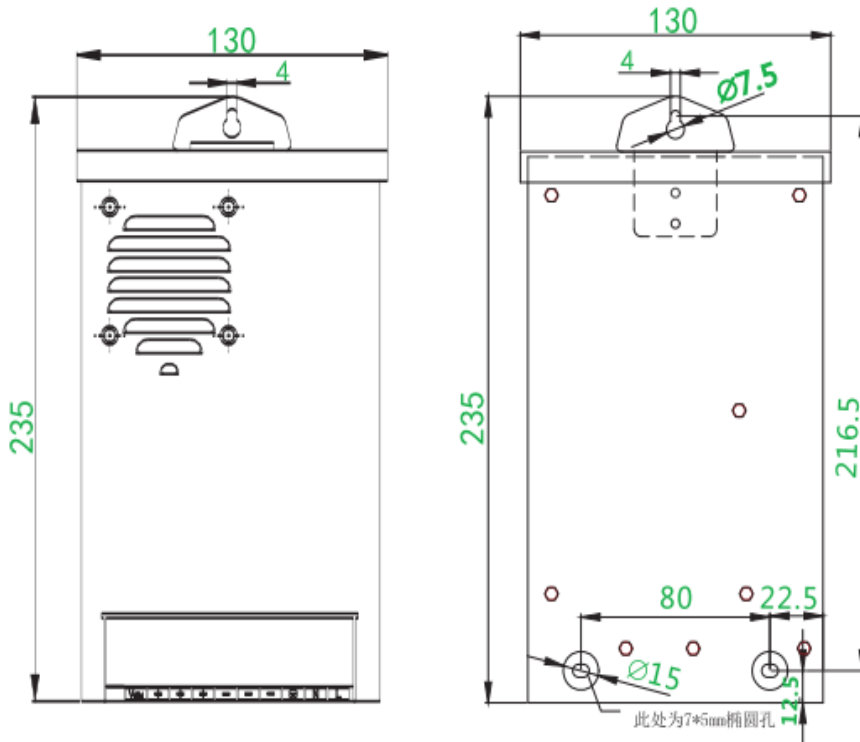

温度曲线图

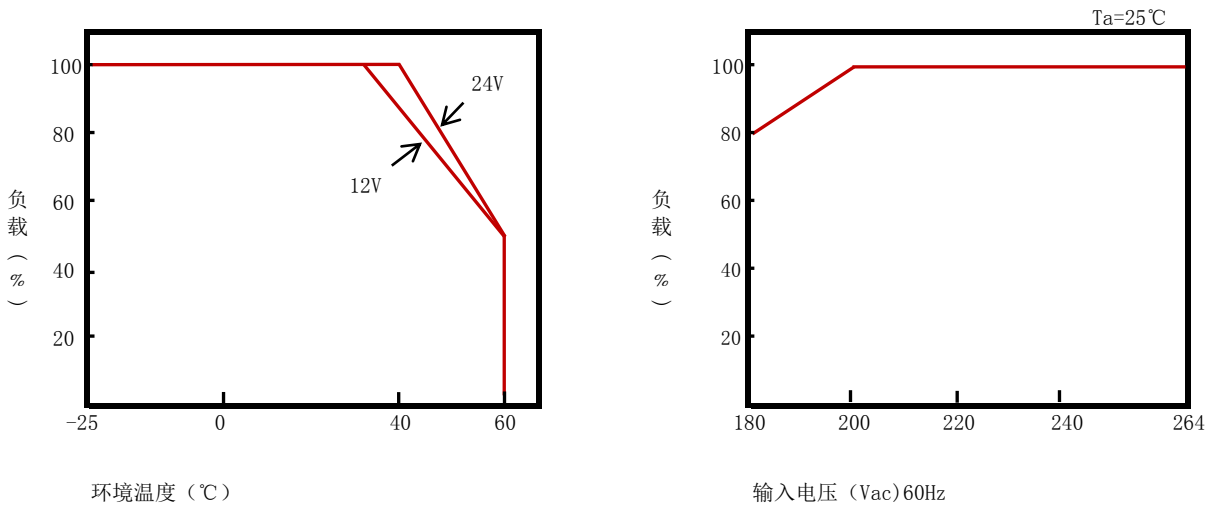

备注:

1. 如未特别说明，所有规格参数均在输入为230VAC、额定负载、25°C环境温度下进行量测。
2. 纹波和噪声量测方法:使用一条12英寸的双绞线，同时终端要并联0.1μ f和47μ f的电容，在20MHz带宽下进行量测。
3. 精度: 包含设定误差，线性调整率和负载调整率。

安装方法

1. EHS-350为户外型设计，请安装于有遮蔽物的地方。
2. EHS-350适合垂直壁挂式安装方式，前倾、后仰或卧式都是不允许的。

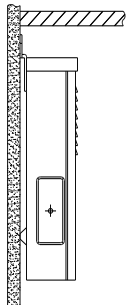

正确的安装方式

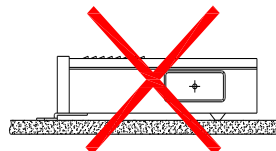
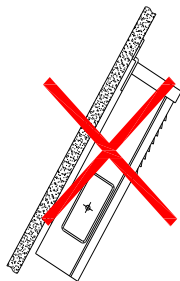
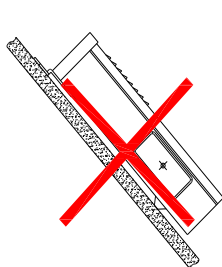

错误的安装方式

3. 为保证散热良好，在选择安装地点时请预留足够的空间。